

製品仕様

材 質	主材料
	形材はJIS H 4100（アルミニウム及びアルミニウム合金の押出形材）に規定するA6063S-T5 もしくはそれに準ずる同等品
	アンカー・ブラケット・ストッパー等
	JIS G 3101（一般構造用圧延鋼材）に規定するSS JIS G 3141（冷間圧延鋼板及び鋼帯）に規定するSPCC JIS G 3131（熱間圧延軟鋼板及び鋼帯）に規定するSPHC
	ランナー
表面処理	JIS A 4802（カーテンレール金属製）に規定するポリエチレン
	主要部材
	陽極酸化塗装複合皮膜（JIS H 8602-2010に規定するA 2対応） もしくはそれに準ずる同等品
アンカー・ブラケット・ストッパー等	JIS H 8610（電気亜鉛めっき）に規定する Ep-Fe/Zn 8/CM2 C or Ep-Fe/Zn 8/CM1 A

ボックスストップ 取り扱い色一覧

色	R	シルバーアルマイト	艶消しクリア				
	M	ダークブロンズアルマイト	艶消しクリア				
	T	ステンカラーアルマイト	艶消しクリア				
品 名				R	M	T	
ボックスストップ 本体	押出形材	カーテン	H80	BT-BC-090, 120, 150, 180	○	○	○
				BT-BC-12L, 13L	○	○	○
		H100	BT-BC-121, 151	○	○	○	
	ブラインド	H80	BT-BV-090, 120, 150, 200（受注生産）, 12L	○	○	○	
		H100	BT-BV-121, 151	○	○	○	
ボックスストップ 補助材	押出形材	ブラインドカバー		BT-BC-040, 050, 070, 090, 120	○	○	○
				BT-BC-080	○	○	○
	隙間カバー		BT-BS-018, 035, 045, 060, 075	○	○	○	
			BT-BS-100, 165	○	○	○	
	露出カバー		BT-BR-080, 155	○	○	○	
	アングル		BT-BL-018, 020	○	○	○	

- ※ 焼き付け塗装につきましては支店・営業所にお問い合わせ下さい。
- ※ ご不明な点がございましたら最寄りの支店・営業所までお問い合わせ下さい。



工事名称
設計監理
施 工

承認 担当 作図 確認

製品名称
ボックスストップ
図面内容
カーテンボックス 仕様・色

縮尺
NO SCALE
日付
2016/09/30

図番
BT-00

BT-BC-090

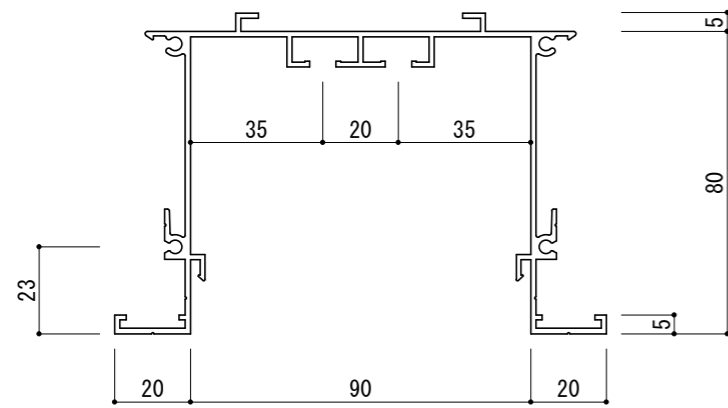

BT-BC-120

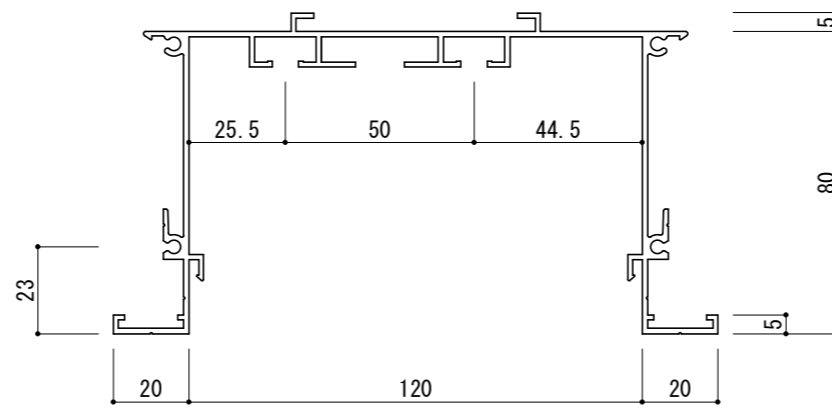

BT-BC-150

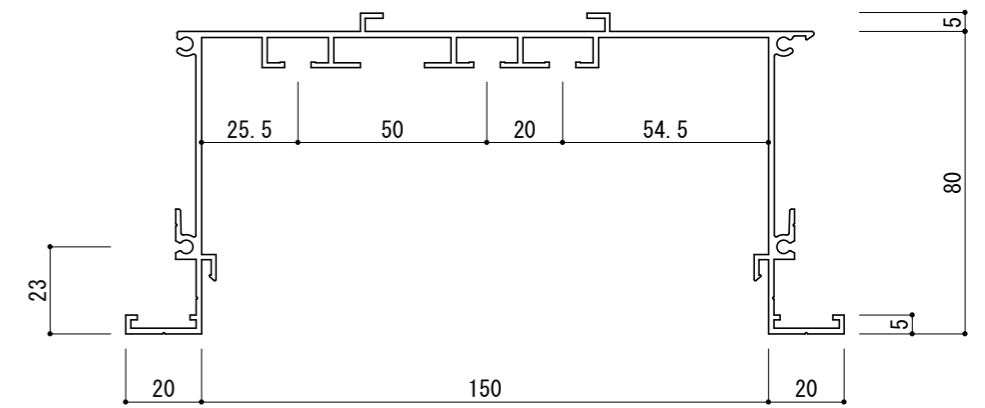

BT-BC-180

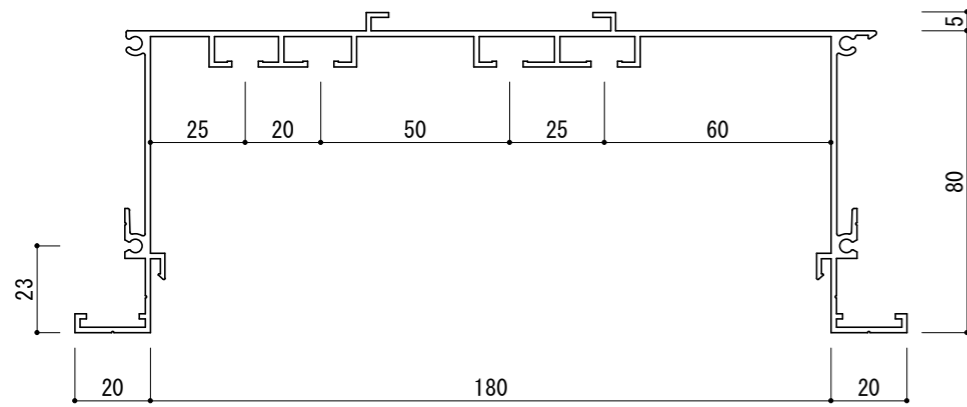

BT-BC-12L

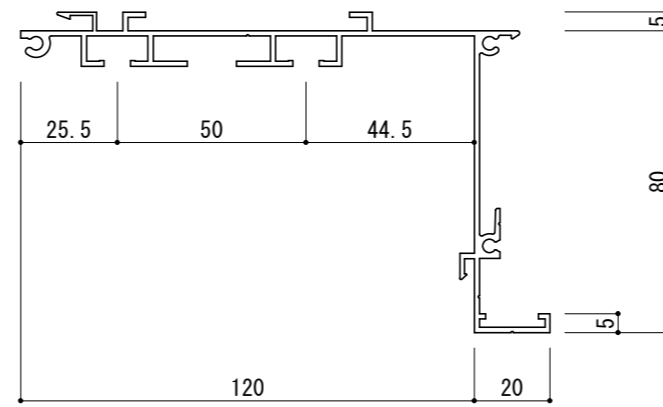

BT-BC-13L

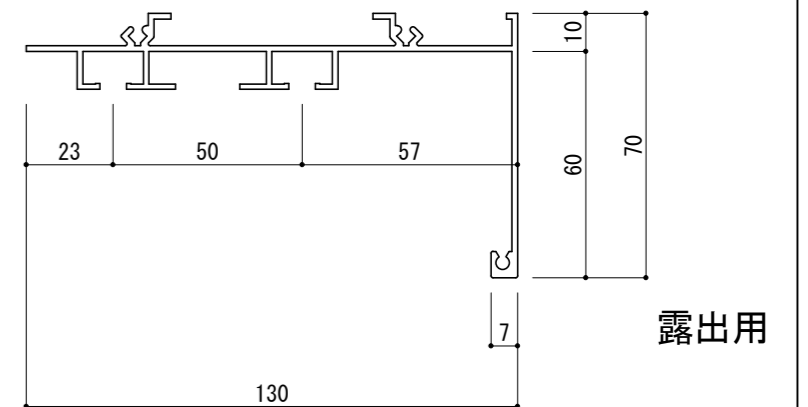

BT-BC-121

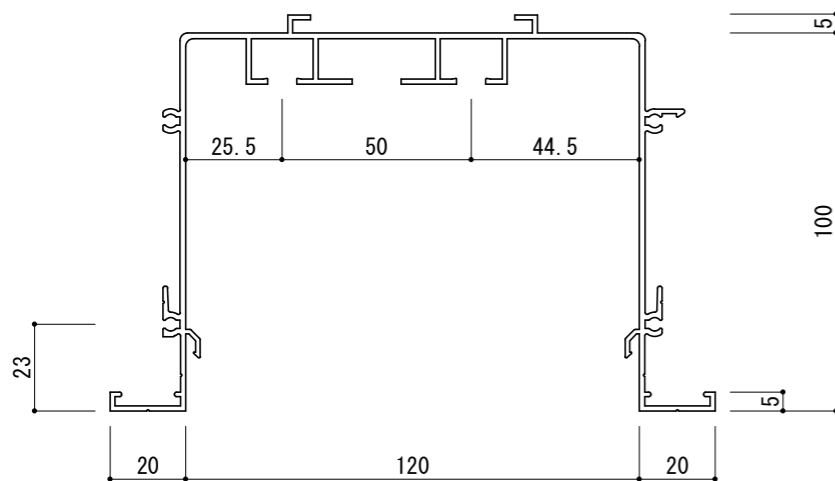

BT-BC-151

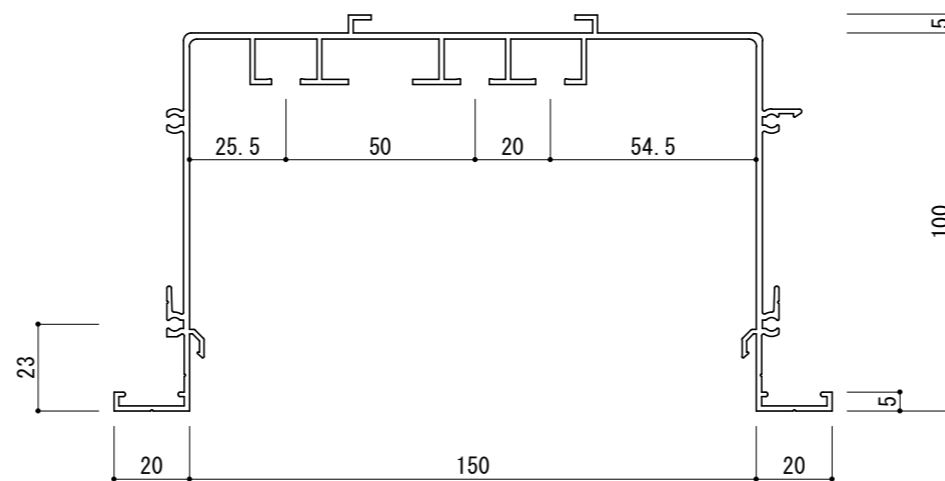

工事名称
設計監理
施工

承認	担当	作図	確認

製品名称

ボックスストップ

図面内容

本体一覧 1

縮尺

1/2 (A3)

日付

2016/09/30

図番

BT-IT-01

BT-BV-090

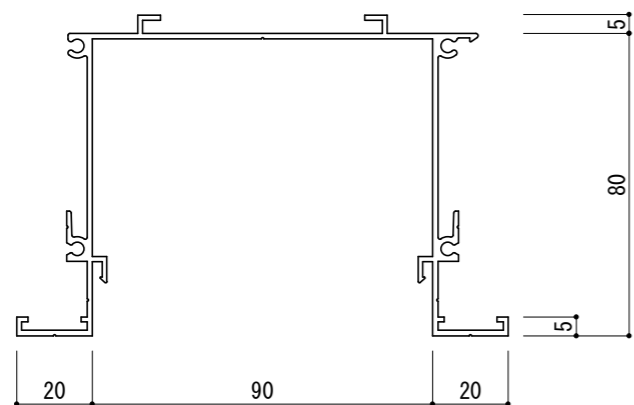

BT-BV-120

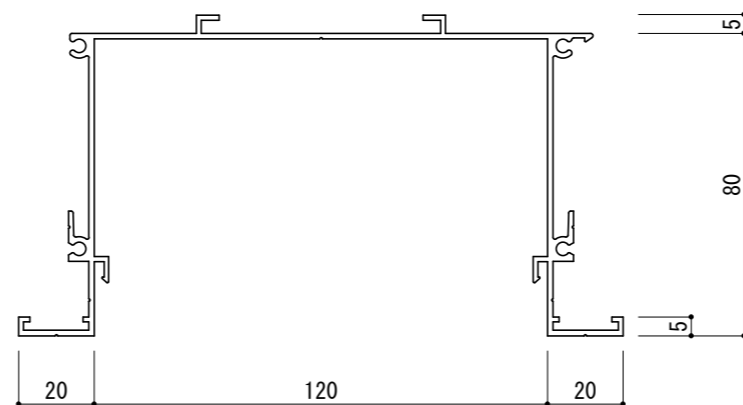

BT-BV-150

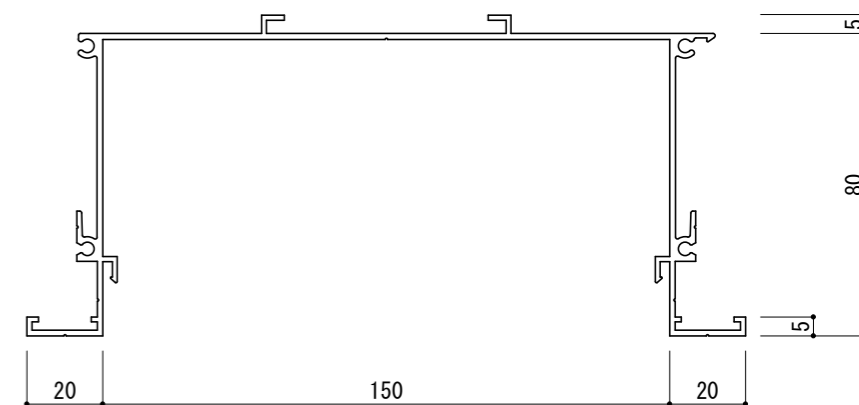

BT-BV-200

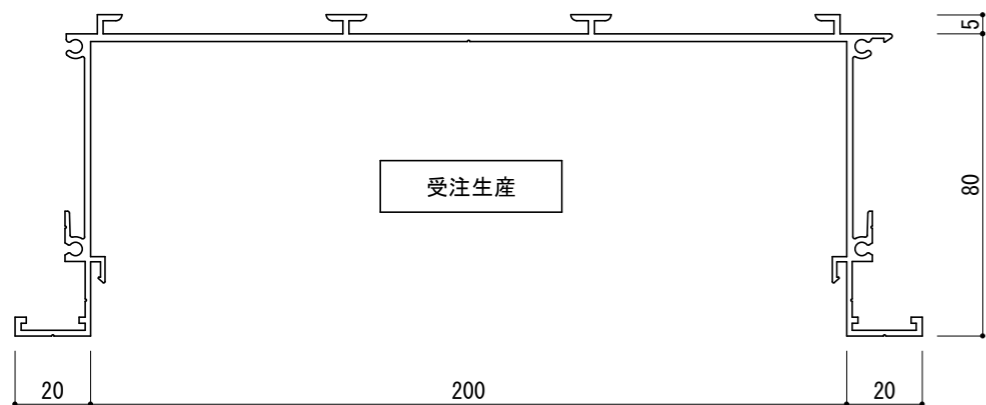

BT-BV-12L

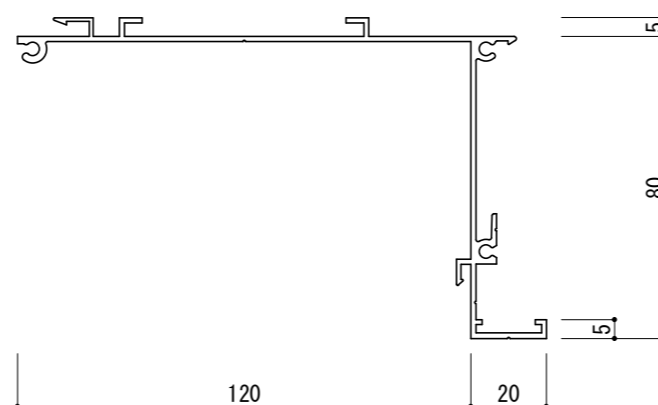

BT-BV-121

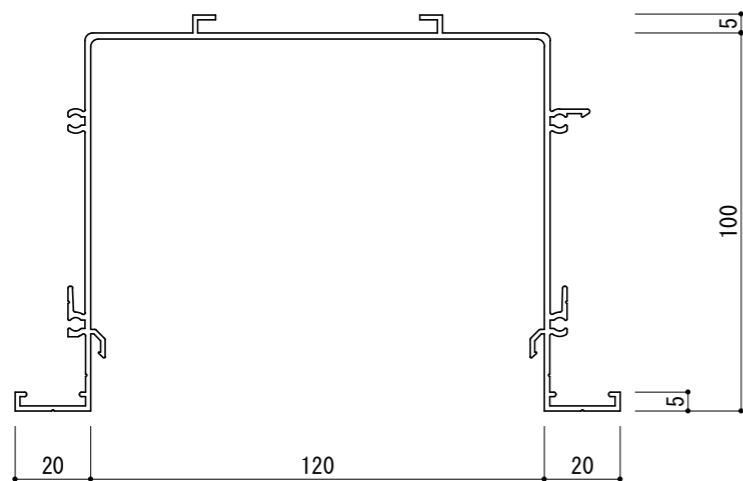

BT-BV-151

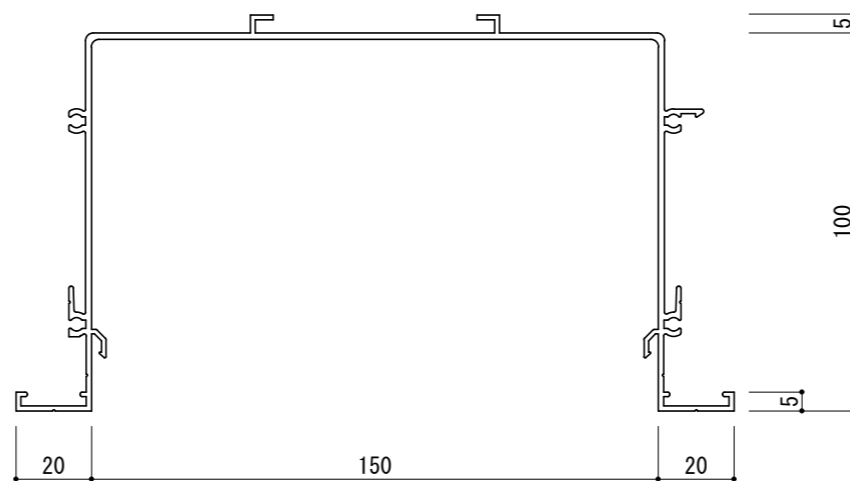

工事名称
設計監理
施工

承認 担当 作図 確認

製品名称

ボックスストップ

縮尺

1/2 (A3)

図番

BT-IT-02

図面内容

本体一覧 2

日付

2016/09/30

BT-BK-040

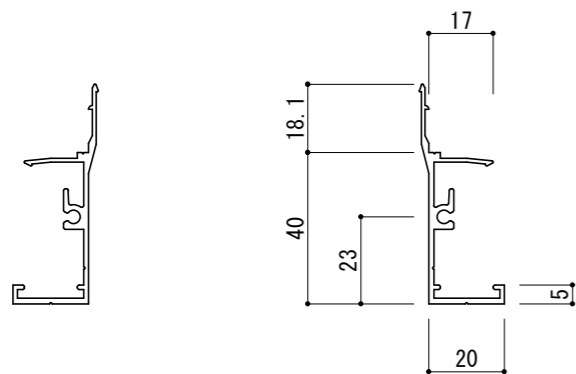

BT-BK-050

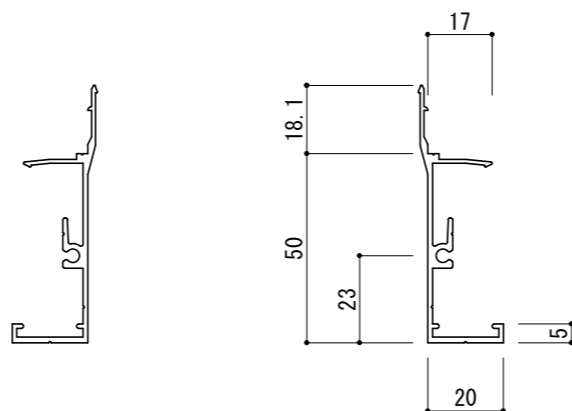

BT-BK-070

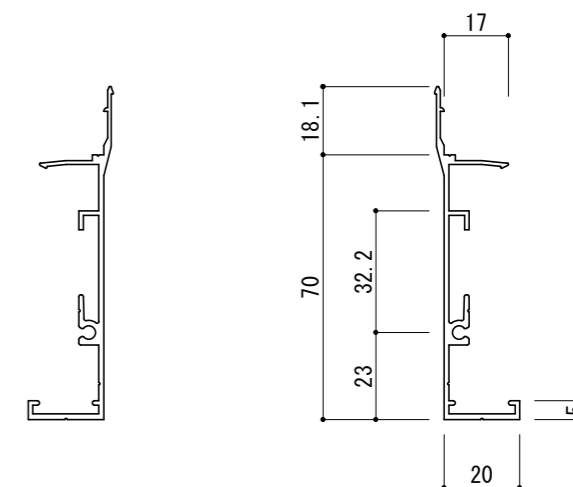

BT-BK-080

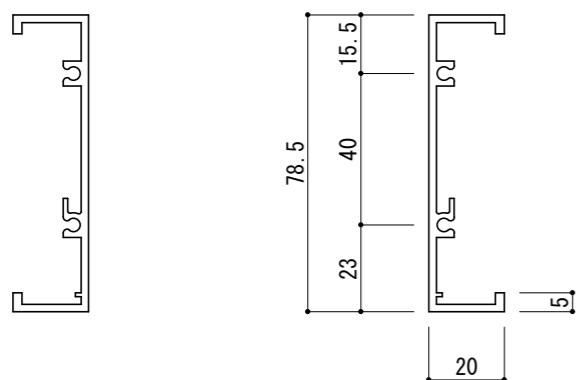

R用

BT-BK-090

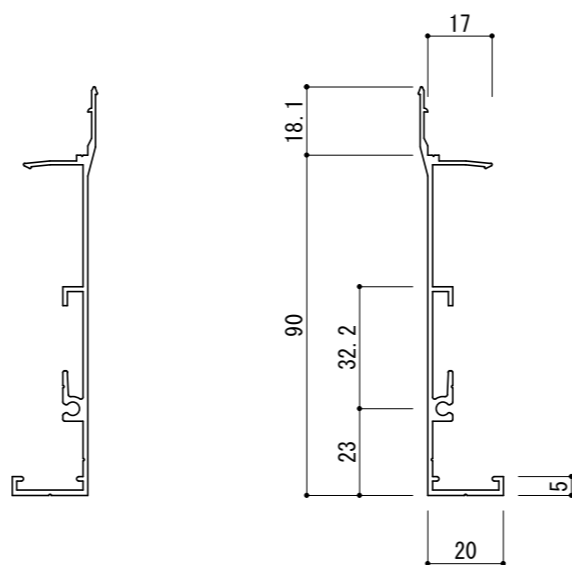

BT-BK-120

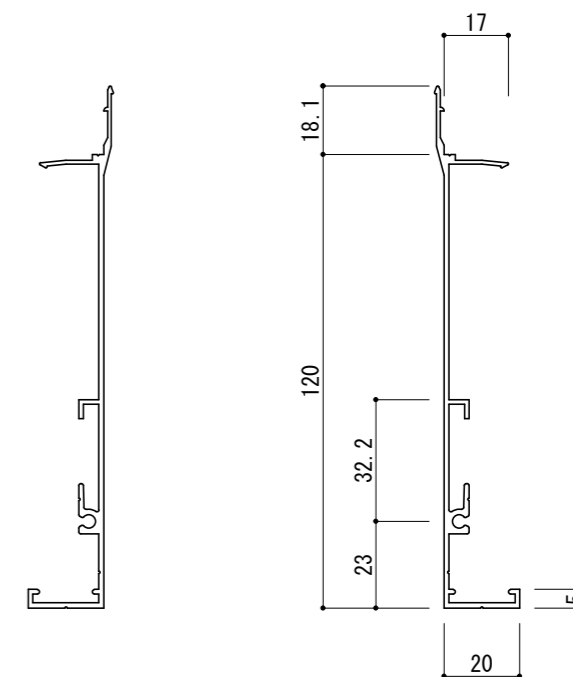

工事名称
設計監理
施工

承認	担当	作図	確認

製品名称
図面内容

ボックスストップ
ブラインドカバー一覧

縮尺
日付

1/2 (A3)
2016/09/30

図番
BT-IT-03

BT-BS-018

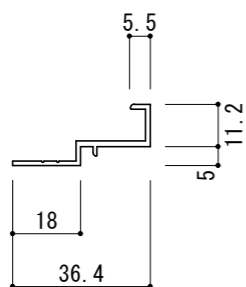

BT-BS-035

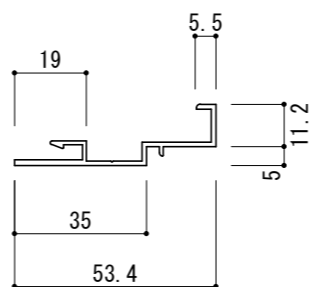

BT-BS-045

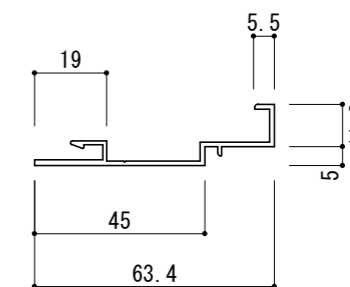

BT-BS-060

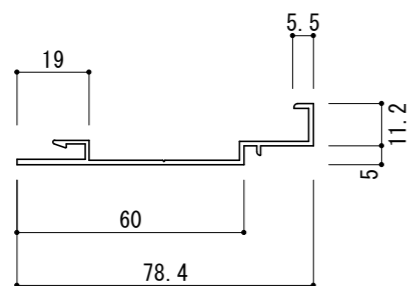

BT-BS-075

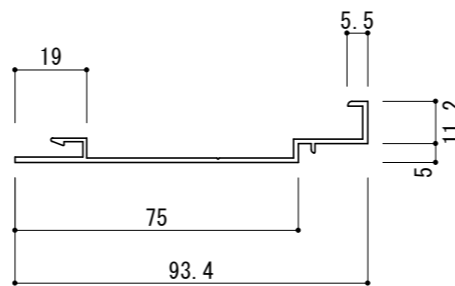

BT-BS-100

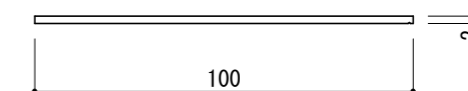

BT-BS-165

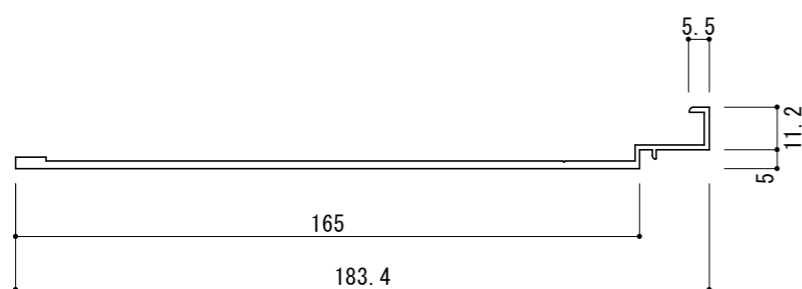

工事名称
設計監理
施工

承認	担当	作図	確認

製品名称	ボックスストップ
図面内容	隙間カバー一覧

縮尺	1/2 (A3)
日付	2016/09/30

図番
BT-IT-04

BT-BR-080

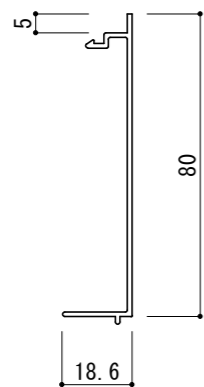

BT-BR-155

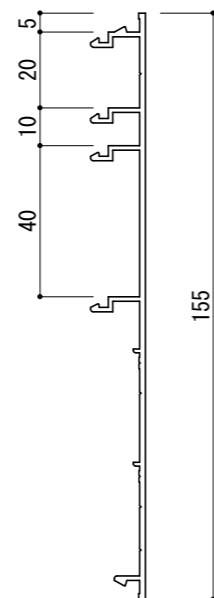

本体のみ
BT-BK-040
BT-BK-050
BT-BK-070

使用の時



BT-BK-090
BT-BK-120

使用の時

BT-BL-018

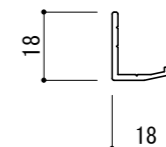

BT-BL-020

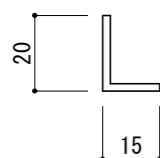

BT-BL-040

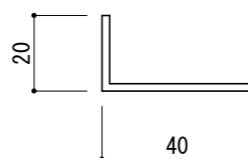

BT-BL-00Z

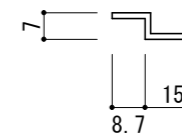

工事名称
設計監理
施工

承認 担当 作図 確認

製品名称

ボックストップ

縮尺

1/2 (A3)

図番

BT-IT-05

図面内容

露出カバー・アングル一覧

日付

2016/09/30