

400-ECE (遮炎仕様) 断面図

- ① 耐火帯押しプレート
- ② 耐火帯

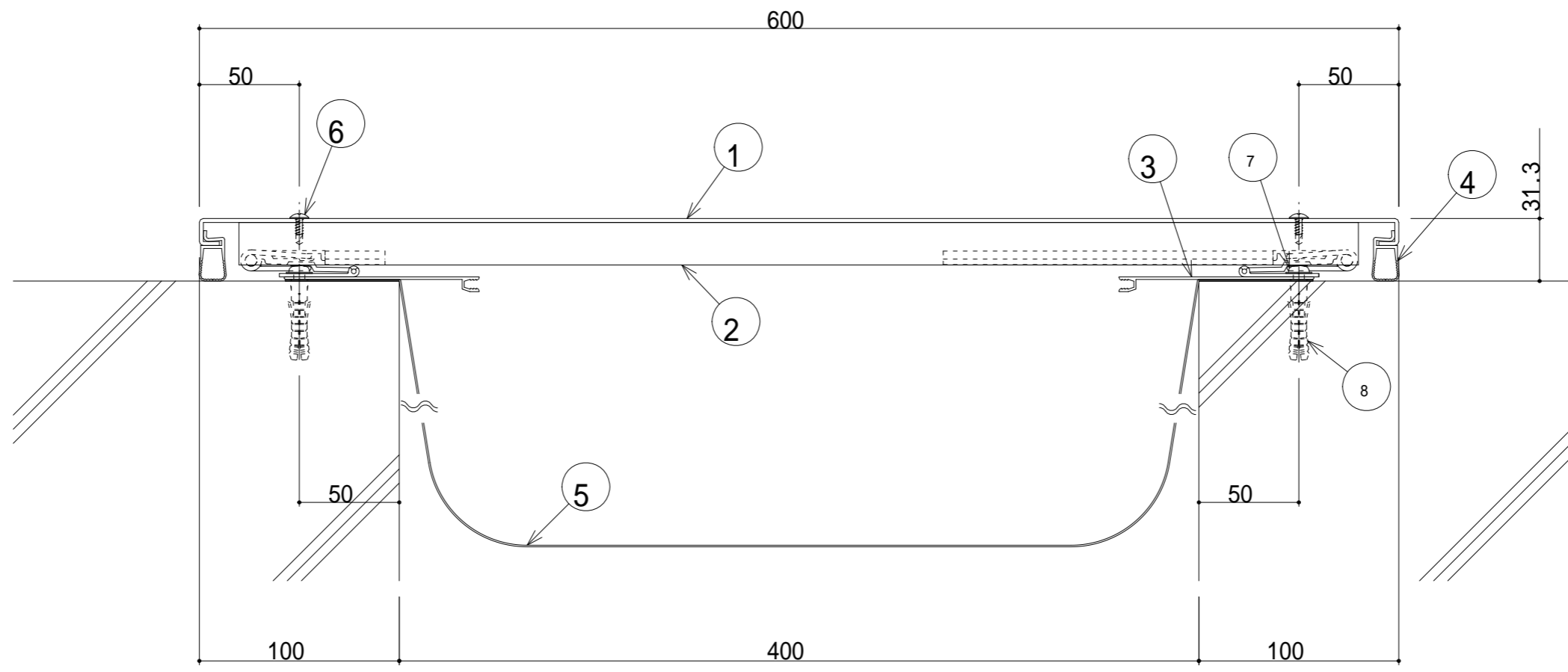

400-EE 断面図

- ① EEカバープレート (t=2.0)
- ② EEブラケット (P=400)
- ③ 止水補助シートホルダー
- ④ ウェザーストリップL
- ⑤ 止水補助シート (別発注)
- ⑥ ドリルねじ (トラス頭4×13)
- ⑦ 木ねじ (5.5×40)
- ⑧ アンカーボルト ( 8 )

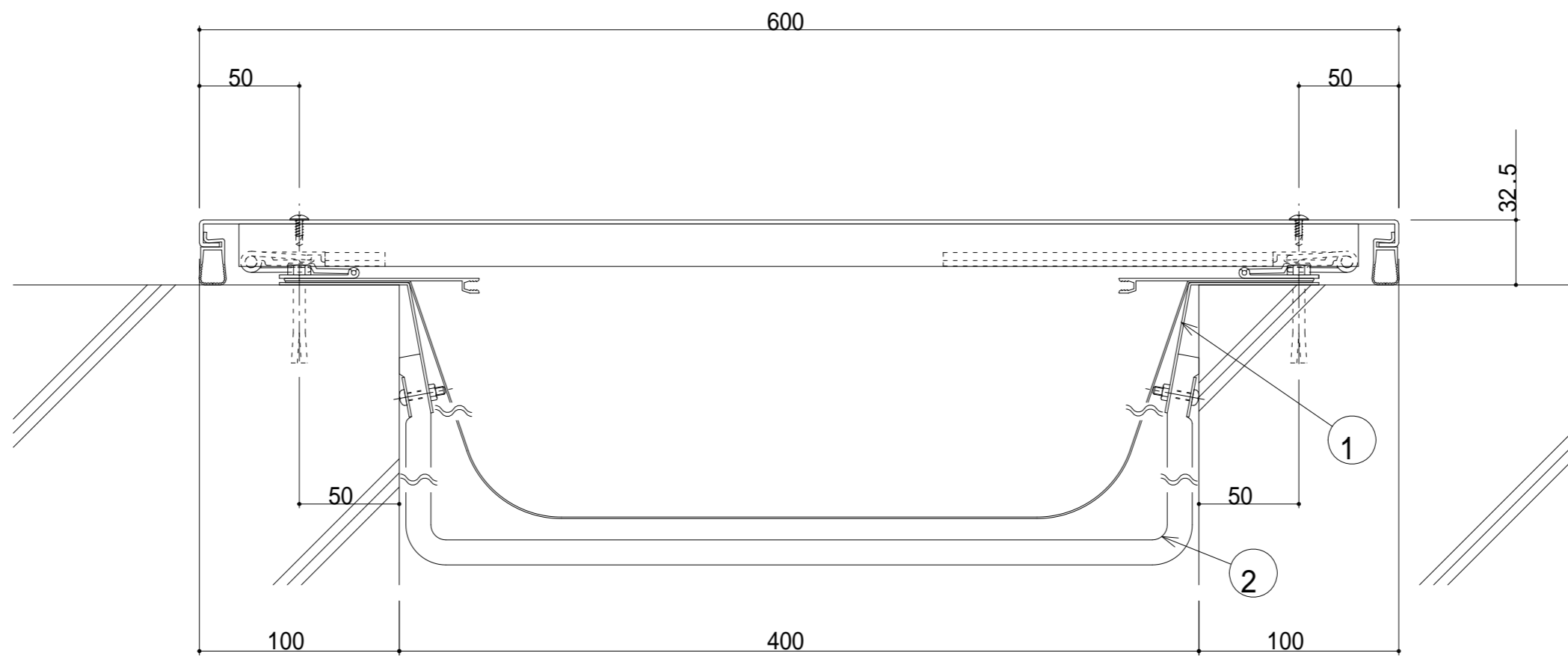

400-EE (遮炎仕様) 断面図

- ① 耐火帯押えプレート
- ② 耐火帯

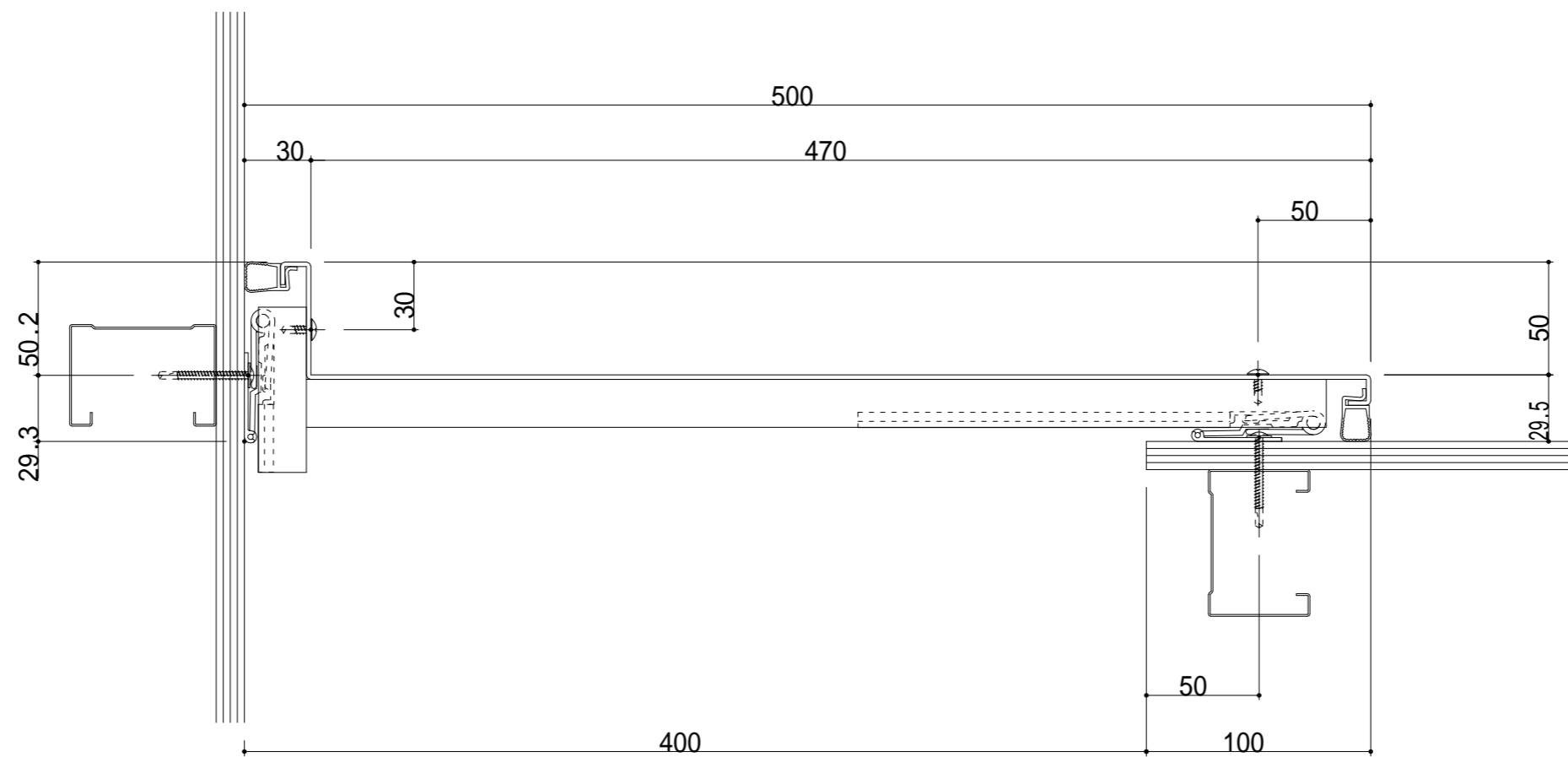

400-ICE 断面图

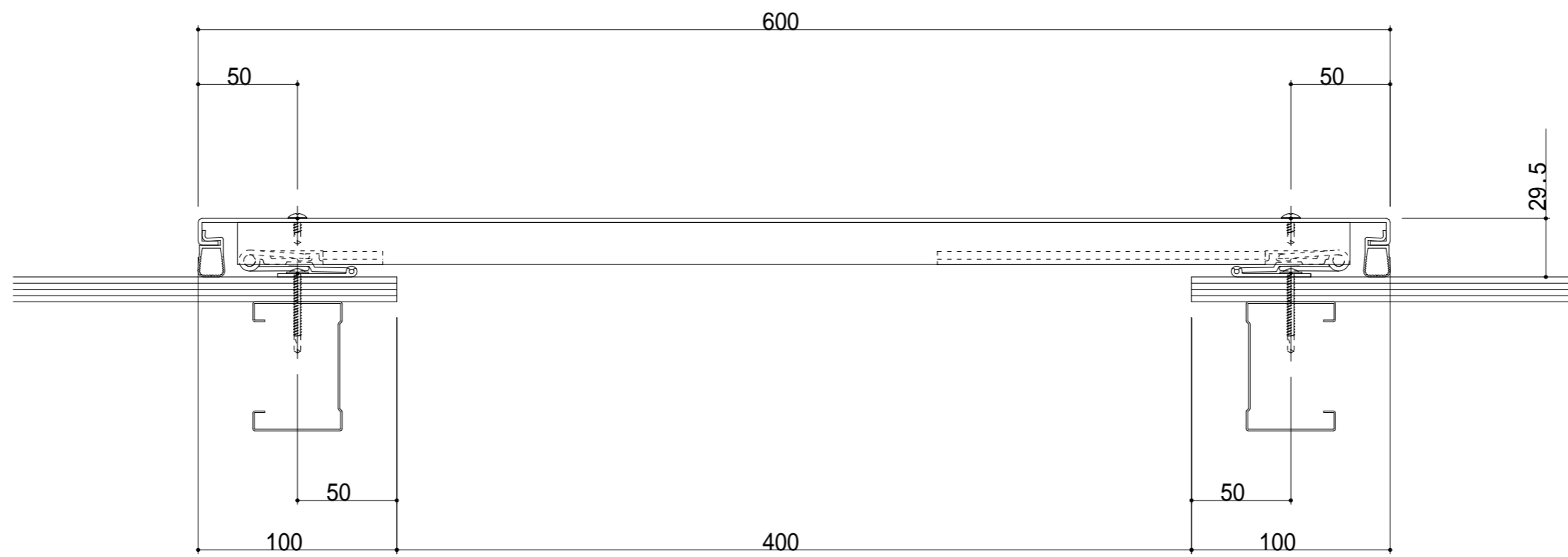

400-IE 断面图

400-PE

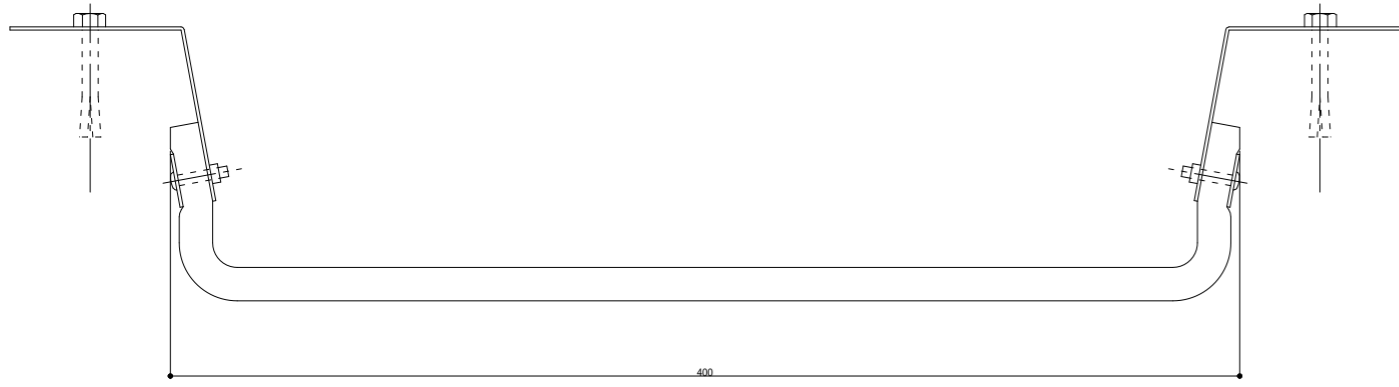

400-PCE

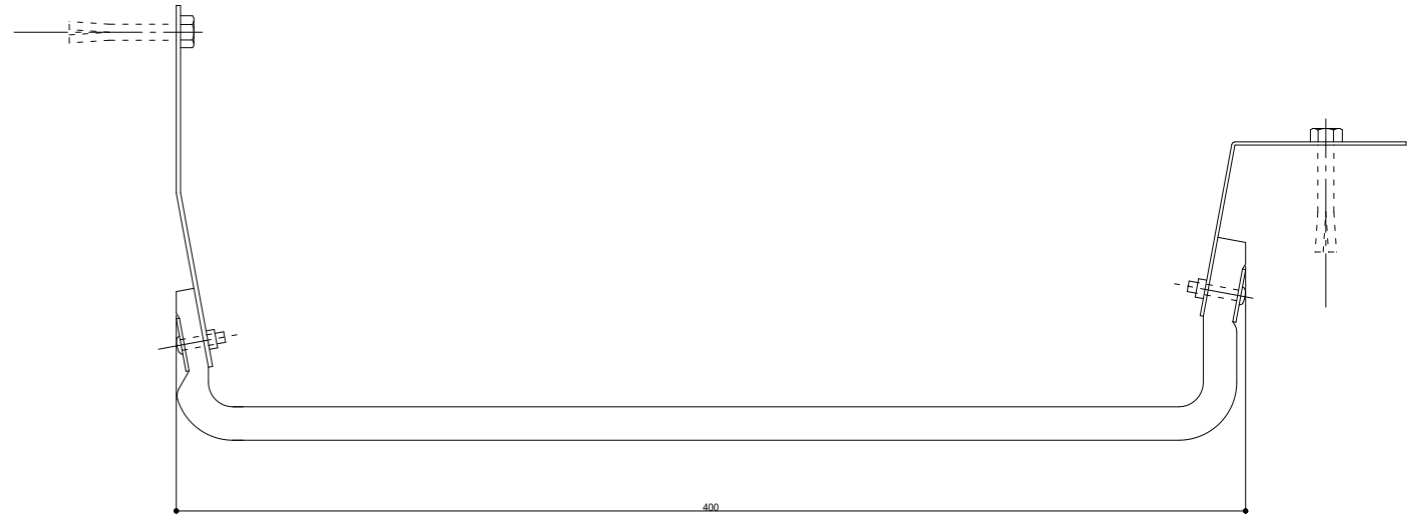

400-PN

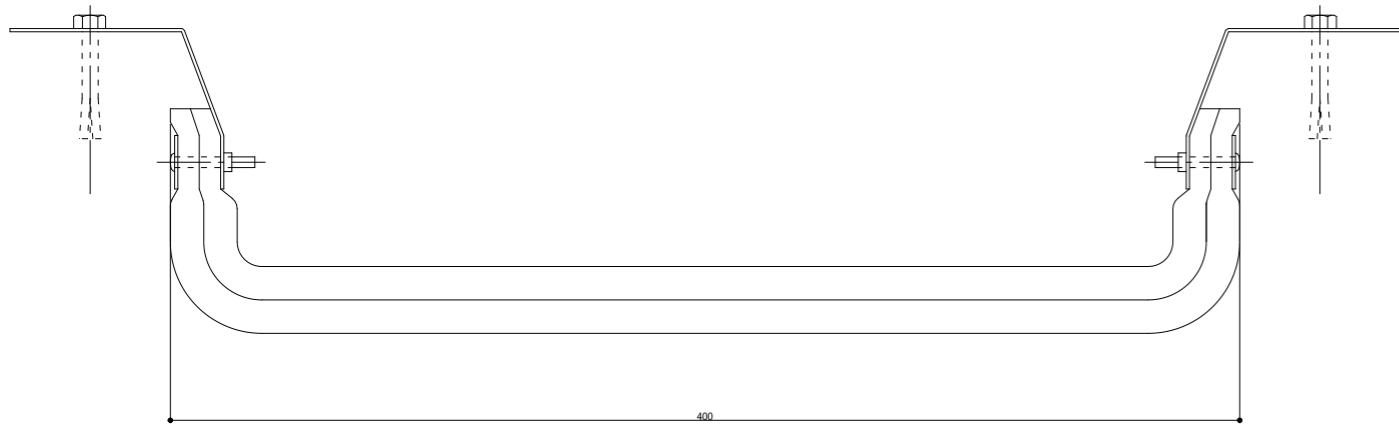

400-PCN

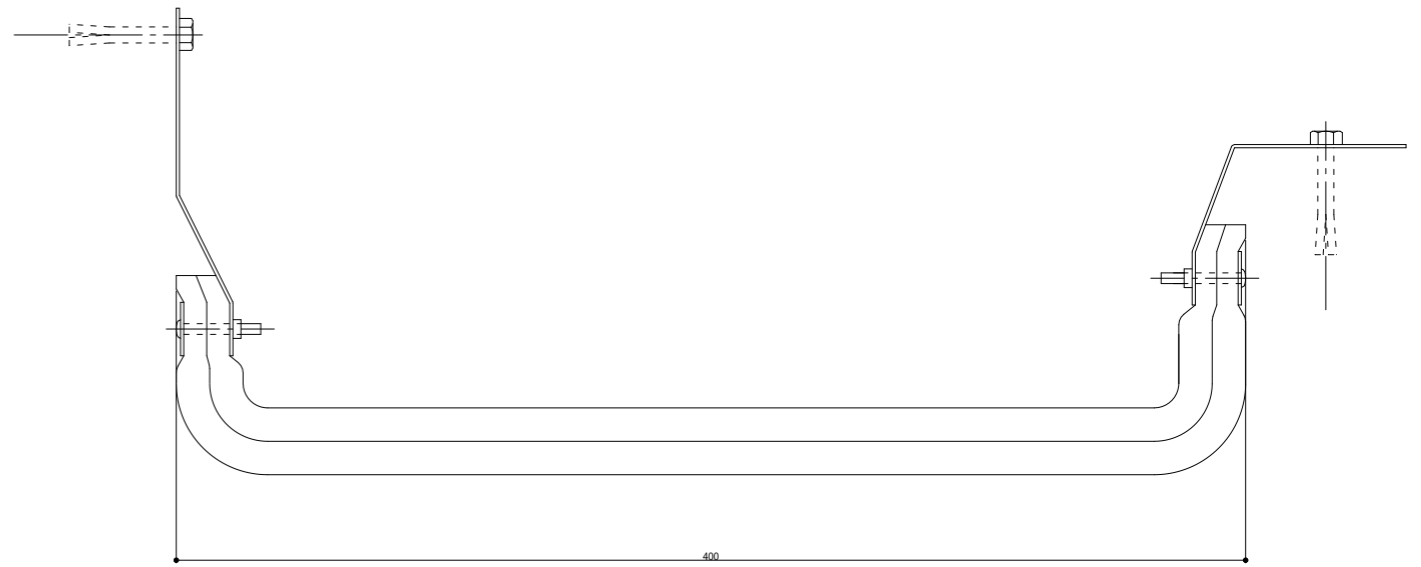

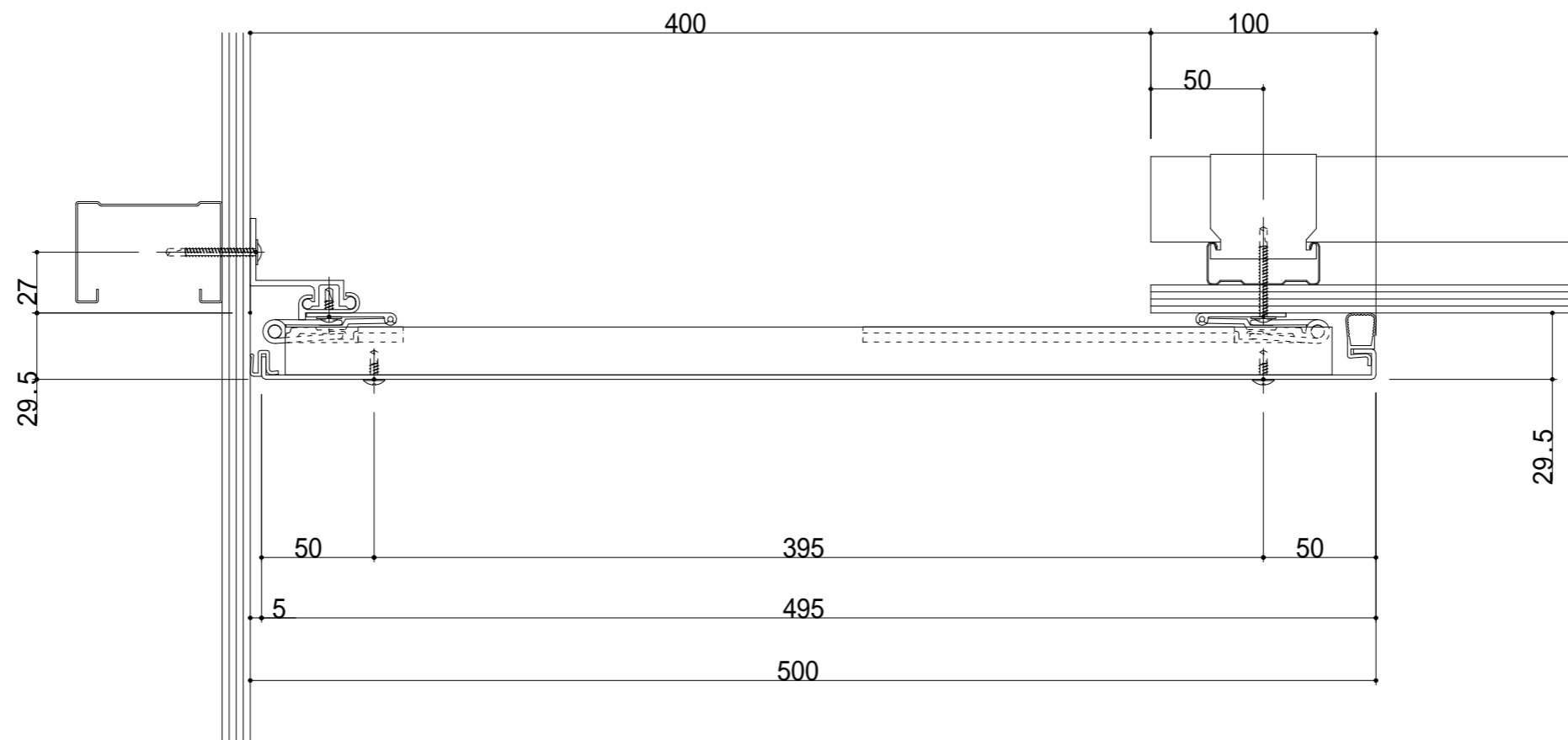

400-TCE 断面图

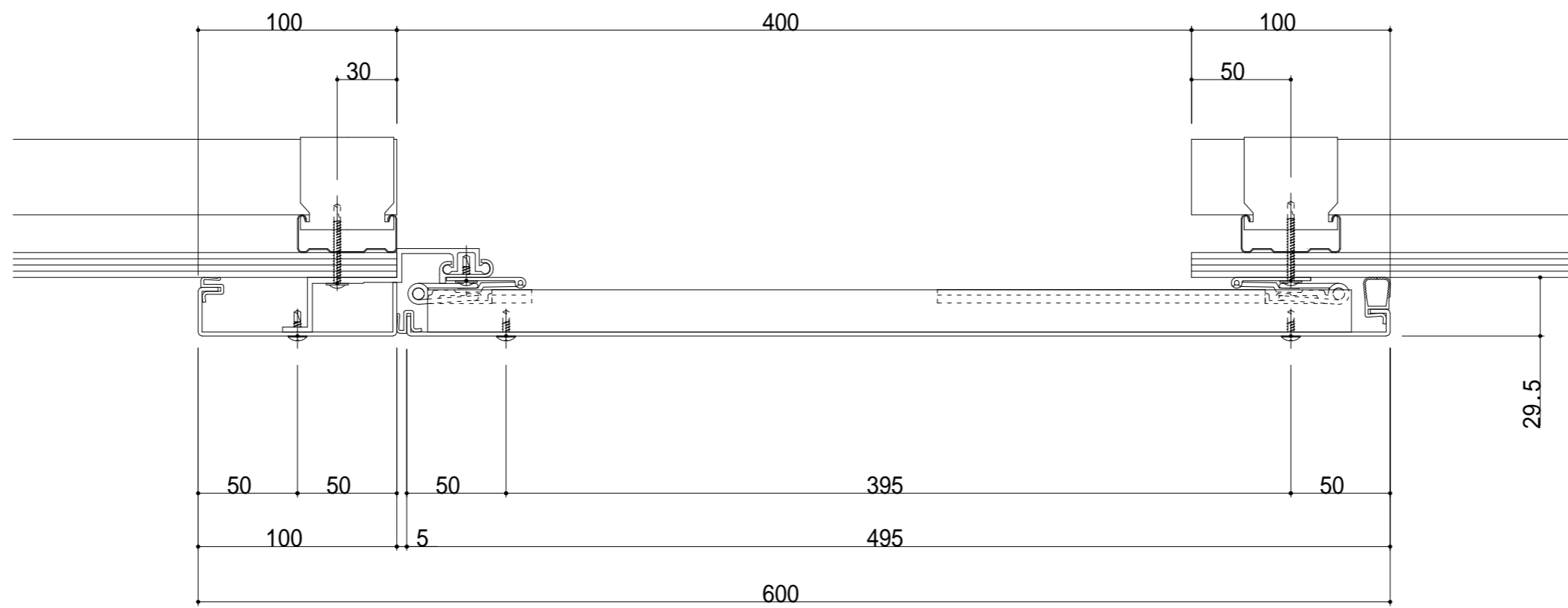

400-TE 断面图



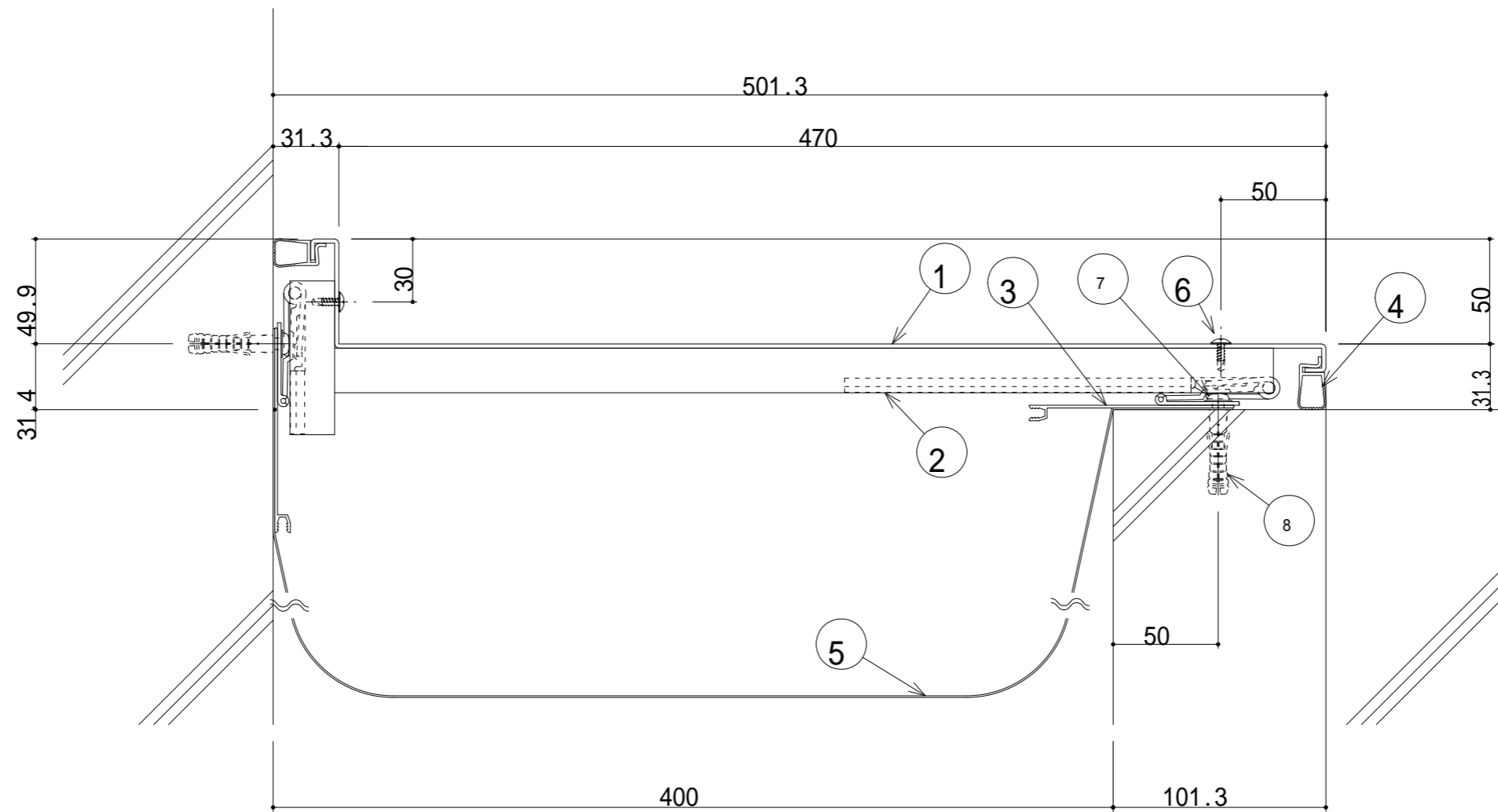

400-ECE 断面図

- ① ECEカバープレート (t=2.0)
- ② ECEブラケット (P=400)
- ③ 止水補助シートホルダー
- ④ ウェザーストリップL
- ⑤ 止水補助シート (別発注)
- ⑥ ドリルねじ (トラス頭4×13)
- ⑦ 木ねじ (5.5×40)
- ⑧ アンカーボルト ( 8)